

HoReCa 2023
2024



www.nybo.com

September



KONGELIG HOFLEVERANDØR

NYBO

WORKWEAR SINCE 1962

Essence

5010171

KOKKEJAKKE, KORTE ÆRMER

Minimalistisk kokkejakke med korte ærmer og underspillet coolness. Perfekt til alle køn. Jakken er designet efter en klassisk slank silhuet og har en afslappet og behagelig pasform. Skjulte trykknapper ved frontlukning understreger et rent og minimalistisk look, i kombination med praktisk lomme på venstre ærme. Forneden er jakken buet, og henter inspiration fra den tidløse herreskjorte. Kinakrave understreger det klassiske design, med respekt for traditioner. Jakken har forklædestrop bag i kraven. Den innovative konstruktion af ryg-panel giver god fleksibilitet og strækbarhed.

Stofkvaliteter lavet af upcycledede materialer og med ansvarlige produktionsprocesser.

XS - 4XL

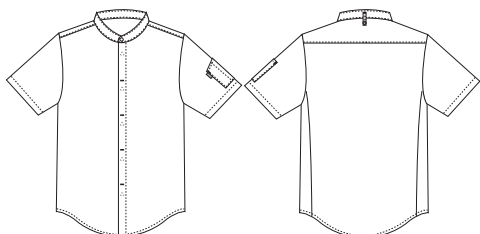

5010181

KOKKEJAKKE, LANGE ÆRMER

Minimalistisk kokkejakke med lange ærmer og underspillet coolness. Perfekt til alle køn. Jakken er designet efter en klassisk slank silhuet og har en afslappet og behagelig pasform. Skjulte trykknapper ved frontlukning understreger et rent og minimalistisk look, i kombination med praktisk lomme på venstre ærme. Forneden er jakken buet, og henter inspiration fra den tidløse herreskjorte. Kinakrave understreger det klassiske design, med respekt for traditioner. Jakken har forklædestrop bag i kraven. Den innovative konstruktion af ryg-panel giver god fleksibilitet og strækbarhed.

Stofkvaliteter lavet af upcycledede materialer og med ansvarlige produktionsprocesser.

XS - 4XL

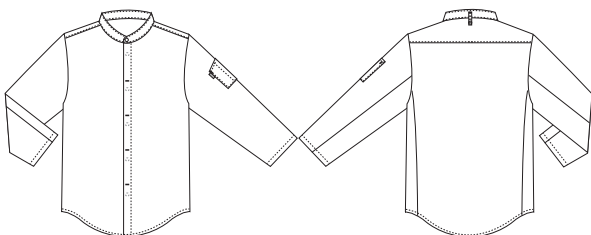

0000-Hvid

0072-Sort

50/50% Lyocell Refibra/Genanvendt polyester-235 g/m²



STANDARD
100
2076-306
DTI

www.oeko-tex.com



STeP

www.oeko-tex.com



Feels so right



5050531

CASUAL BUKSER

Minimalistiske unisex-bukser med afslappet pasform inspireret af sweatpants. Elastik og bindebånd i taljen og elastik ved anklerne, giver et cool og behageligt look i en travl hverdag. Med diskrete lommer foran og bag, og en lukbar lårlomme, er der mange muligheder for at opbevare redskaber som bruges i hverdagen.

Stofkvaliteter lavet af upcycledede materialer og med ansvarlige produktionsprocesser.

XS - 4XL

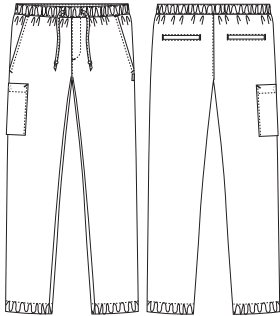

6100851

KUSKEFORKLÆDE

Minimalistisk og funktionelt kuskeforklæde med justerbar nakkestrop. Talje-bånd der kan bindes foran eller bagpå, alt efter det look I vælger. To integrerede forlommer, med plads til opbevaring af nødvendige redskaber, når man betjener og hjælper kunderne.

Stofkvaliteter lavet af upcycledede materialer og med ansvarlige produktionsprocesser.

One-size

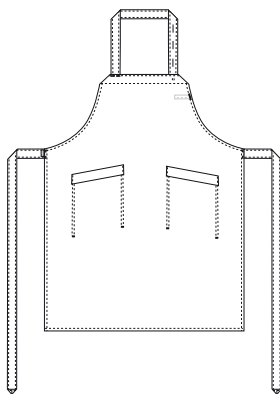

50/50% Lyocell Refibra/Genanvendt polyester-235 g/m²

0072-Sort



New Nordic

5010131

KOKKEJAKKE MED LANGE ÆRMER, NEW NORDIC

Stilsikker og formsyet kokkejakke med lange ærmer, passer perfekt til både mænd og kvinder. Designet med ergonomisk silhuet giver jakken en høj funktionalitet og komfortabel pasform. Foran lukkes jakken med skjulte trykknapper, som giver et rent og minimalistisk udseende, kombineret med en praktisk brystlomme. Der er slidser i siden af jakken for optimeret bevægelsesfrihed. Kinakraven understreger det klassiske design med respekt for traditioner og har forklædestrop bagpå, i nakken. Konstruktionen af ryggen giver god fleksibilitet og strækbarhed.

XS - 4XL

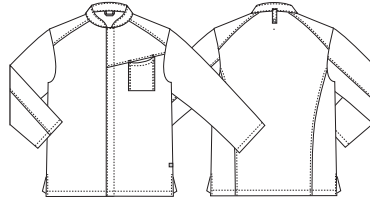

5010141

KOKKEJAKKE MED KORTE ÆRMER, NEW NORDIC

Stilsikker og formsyet kokkejakke med korte ærmer, passer perfekt til både mænd og kvinder. Designet med ergonomisk silhuet giver jakken en høj funktionalitet og komfortabel pasform. Ærmer med blød rib i bag øger bevægelsesfrihed og pasform. Foran lukkes jakken med skjulte trykknapper, som giver et rent og minimalistisk udseende, kombineret med en praktisk brystlomme. Der er slidser i siden af jakken for optimeret bevægelsesfrihed. Kinakraven understreger det klassiske design med respekt for traditioner og har forklædestrop bagpå, i nakken. Konstruktionen af ryggen giver god fleksibilitet og strækbarhed.

XS - 4XL

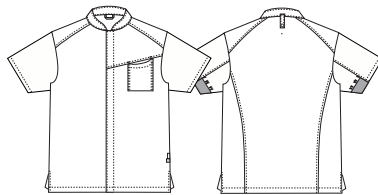

0000-Hvid 0072-Sort 65/35% polyester/bomuld – 170 g/m²

0000-Hvid

0072-Sort



STANDARD
100
2076-306
DTI
www.oeko-tex.com



5160101

GASTRO JAKKE/SKJORTE MED LANGE ÆRMER, NEW NORDIC

Vores gastro jakke/skjorte er det perfekte valg af skjorte/let jakke, til tjenere og kokke - passer perfekt til både mænd og kvinder, som arbejder i køkkener og restauranter. Traditionelle knapper foran og i manchetter understreger et klassisk, casual look, kombineret med en praktisk brystlomme. Den lave krave fremhæver et enkelt design med respekt for traditioner og med en forklædestrop bagpå i nakken. Ærmer kan ruller op og fastspændes med strop. Konstruktionen i ryggen giver god fleksibilitet og strækbarhed, kombineret med ekstra længde og slidser for at imødekomme alle krav og bevægelsesfrihed. Metervaren har cool jeans look, som ikke mister farve og med strækfiber, der holder til gentagende vask og tørring ved høje temperaturer. Det giver tøjet en længere og mere bæredygtig levetid.

XS - 4XL

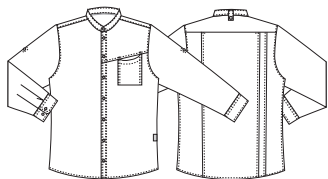

48/48/4% polyester/bomuld/EOL – 150 g/m²

0015-Denim



5160091

GASTRO JAKKE/SKJORTE MED LANGE ÆRMER, NEW NORDIC

Vores gastro jakke/skjorte er det perfekte valg af skjorte/let jakke, til tjenere og kokke - passer perfekt til både mænd og kvinder, som arbejder i køkkener og restauranter. Traditionelle knapper foran og i manchetter understreger et klassisk, casual look, kombineret med en praktisk brystlomme. Den lave krave fremhæver et enkelt design med respekt for traditioner og med en forklædestrop bagpå i nakken. Ærmer kan ruller op og fastspændes med strop. Konstruktionen i ryggen giver god fleksibilitet og strækbarhed, kombineret med ekstra længde og slidser for at imødekomme alle krav og bevægelsesfrihed. Bæredygtig kvalitet i genanvendt polyester og økologisk bomuld, sikrer at der tages hensyn til mennesker og miljø.

XS - 4XL

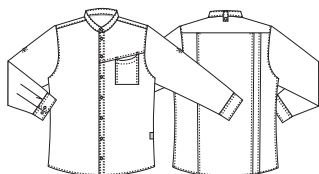

50/50% genanvendt polyester/økologisk bomuld – 140 g/m²

0045 - Anthracite





New Nordic

5050341

CASUAL BUKSER PULL-ON, NEW NORDIC

Bukser inspireret af street style; pasform er løstsiddende i talje og hofte og bliver small, tætsiddende i benet - perfekt egnet til både mænd og kvinder. Rib og bindebånd i taljen og med rib i bunden af benene bag, gør bukserne cool og komfortable at have på. Lommer for og bag og en lår-lomme, der kan lukkes, giver mange muligheder for at opbevare redskaber, som bruges i en travl hverdag. Under linningen er en diskret service-strop, oplagt til at placere et viskestykke, når man arbejder i spiseområde og i køkken.

XS - 4XL



65/35% polyester/bomuld – 170 g/m²

0072-Sort



STANDARD
100
2076-306
DTI
www.oeko-tex.com



5050381

CASUAL BUKSER PULL-ON, NEW NORDIC

Bukser inspireret af street style; pasform er løstsiddende i talje og hofte og bliver small, tætsiddende i benet - perfekt egnet til både mænd og kvinder. Rib og bindebånd i taljen og med rib i bunden af benene bag, gør bukserne cool og komfortable at have på. Lommer for og bag og en lår-lomme der kan lukkes, giver mange muligheder for at opbevare redskaber som bruges i en travl hverdag. Under linningen er en diskret service-strop, oplagt til at placere et viskestykke, når man arbejder i spiseområde og i køkken. Et nyt syn på en klassisk kvalitet, giver et cool og opdateret udtryk til en ellers traditionel uniform.

XS - 4XL



65/35% polyester/bomuld – 240 g/m²

0800-Sort-hvid



STANDARD
100
2076-306
DTI
www.oeko-tex.com





3181171

FORSTYKKE, NEW NORDIC

Funktionelt forstykke inspireret af traditionelt nordisk arbejdstøj og designet til nutidens kokke og tjenere. Forstykket kan bindes både for og bag alt efter, hvilket look man går efter. Med løbegang i toppen, kan bindebånd beskyttes under vask og undgår at blive viklet sammen undervejs. Foran er en service-strop, oplagt til at placere et viskestykke, når man arbejder i spiseområde og køkken. To store lommer med 3D-effekt for ekstra rummelighed. Kvaliteten er en traditionel kraftig lærredsvævning, der er meget holdbar og som bliver blødere og flottere for hver vask. One-Size

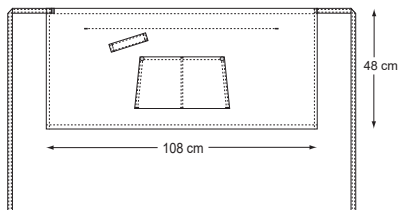

610811

KUSKEFORKLÆDE, NEW NORDIC

Funktionelt kuskeforklæde inspireret af traditionelt nordisk arbejdstøj og designet til nutidens kokke og tjenere. Forklædet har justerbar nakkestrop og kan bindes både for og bag alt efter, hvilket look man går efter. Foran er en service-strop, oplagt til at placere et viskestykke, når man arbejder i spiseområde og køkken. To store lommer med 3D-effekt for ekstra rummelighed. One-Size

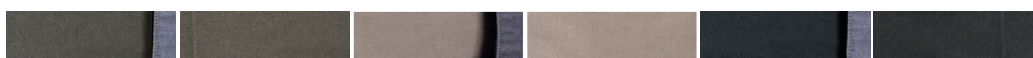
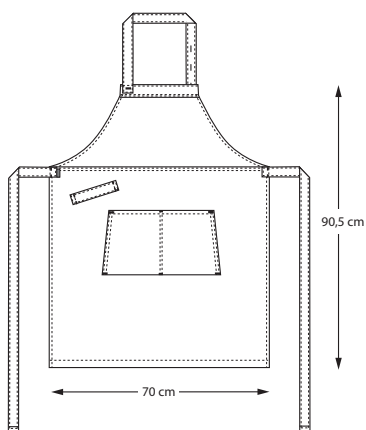

0301-Brun/ Denim 0300-Brun 0302-Khaki/Denim 0303-Khaki 0721-Sort/Denim 0724-Sort

0302-Khaki/Denim, 0303-Khaki: 65/35% bomuld/polyester – 290 g/m²

0301-Brun/Denim, 0300-Brun, 0721-Sort/Denim, 0724-Sort: 67/33% polyester/bomuld – 325 g/m²



STANDARD
100
2076-306
DTI
www.oeko-tex.com



STeP



MADE IN
GREEN
CB3VTM7MXY
DTI
www.oeko-tex.com



5400141

UDENDØRSJAKKE, NEW NORDIC

Smart, afslappet udendørsjakke med knaplukning foran og i ærmerne. Design, silhuet, og pasformsdetaljer er inspireret af fortidens simple arbejdsjakke, og giver et friskt og råt udseende. Jakken har to funktionelle, rummelige forlommer, samt en traditionel brystlomme og praktisk inderlomme. Konstruktionen i ryggen giver god fleksibilitet og strækbarhed. Kvaliteten er en traditionel kraftig lærredsvævning, der er meget holdbar og som bliver blødere og flottere for hver vask. XS - 4XL

- God og komfortabel pasform
- Ekstra strækbarhed i ryggen
- Rummelige hoflommer
- To brystlommer, en er indvendig
- Meget holdbar kvalitet

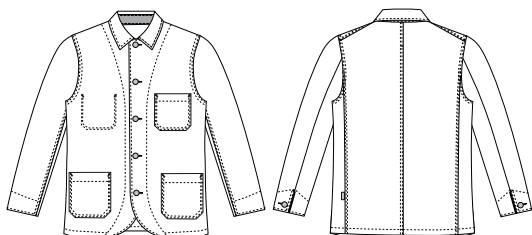

0300-Brun

0303-Khaki

0072-Sort

0303-Khaki: 65/35% bomuld/polyester – 290 g/m²
0300-Brun, 0072-Sort: 67/33% polyester/bomuld – 325 g/m²



STANDARD
100
2076-306
DTI

www.oeko-tex.com



STeP

www.oeko-tex.com



MADE IN
GREEN
CB3VTM7MY
DTI

www.oeko-tex.com



Performance

1160581

DAMESKJORTE, 1/1 ÆRME, PERFORMANCE

Klassisk dameskjorte med feminin krave og lange ærmer. Taljeret og med brystlomme i venstre side. Perfekt til industriel vask.

XS - 4XL



1160571

DAMESKJORTE, 1/4 ÆRME, PERFORMANCE

Klassisk dameskjorte med feminin krave og korte ærmer. Taljeret og med brystlomme i venstre side. Perfekt til industriel vask.

XS - 4XL

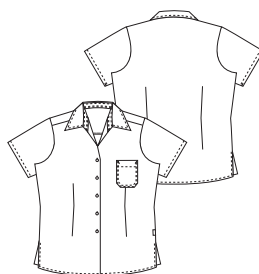

2160061

HERRESKJORTE, 1/1 ÆRME, PERFORMANCE

Klassisk og stilfuld herreskjorte med lange ærmer. Brystlomme i venstre side. Perfekt til industriel vask.

XS - 4XL

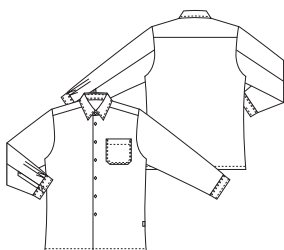

2160051

HERRESKJORTE, 1/4 ÆRME, PERFORMANCE

Klassisk og stilfuld herreskjorte med korte ærmer. Brystlomme i venstre side.

XS - 4XL

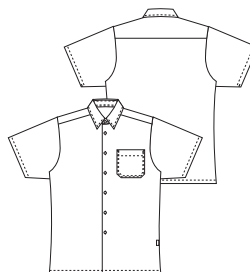

0000-Hvid



0072-Sort

50/50% polyester/bomuld - 120 g/m²



STANDARD
100
2076-306
DTI

www.oeko-tex.com



STeP

www.oeko-tex.com



Delight

2010009

KOKKEJAKKE, DELIGHT

Klassisk unisex-kokkejakke i slidstærk kvalitet til kugleknapper. Den gennemarbejdede pasform sikrer en høj grad af komfort i arbejdet. Kugleknapper bestilles særskilt.

84-132

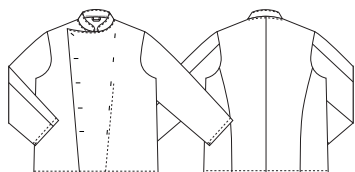

0000-Hvid

0072-Sort

65/35% polyester/bomuld - 245 g/m²



STANDARD
100
2076-306
DTI

www.oeko-tex.com



Buttons

8459381

KOKKEKNAPPER, BUTTONS

Kuglekokkeknep til kokkejakker med løse knapper.



0000 Hvid



0072 Sort

5010011

UNISEX-KOKKEJAKKE, 1/4 ÆRME, FLOW

Jakke med korte ærmer og skjult trykknaplukning, dog med to synlige kontrasttrykknapper. Lomme på venstre overarm til pencil og smageske. Jakken har bodyfit design og kontraststikninger. Udvendig nakkestrop til forklædebånd. Metervaren er meget blød og behagelig og har et rå denimlook.

XS - 4XL

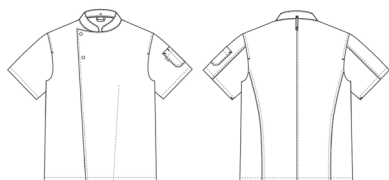

0040-Grå

56/42/2% polyester/bomuld/EOL stretch - 220 g/m²



STANDARD
100
2076-306
DTI

www.oeko-tex.com



STeP

www.oeko-tex.com



MADE IN
GREEN
CB3VTM7MXY
DTI

www.oeko-tex.com



Taste

1010071

DAMEKOKKEJAKKE, TASTE

Lækker figursyet langærmet damekokkejakke med specielt udviklet pasform, der øger komforten. Jakken har lange ærmer, og på venstre ærme findes en pencillomme, mens der i nakken er placeret en strop til kuseforklæder. Kvaliteten er slidstærk og smudsafvisende.
XS - 4XL

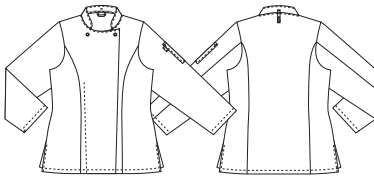

2010761

UNISEX KOKKEJAKKE, TASTE

Unisex-kokkejakke med trykknapper og lange ærmer. På venstre ærme findes en praktisk pencillomme, mens der i nakken er en strop til kuseforklæde. Kvaliteten er slidstærk og smudsafvisende.
XS - 4XL

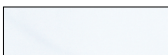
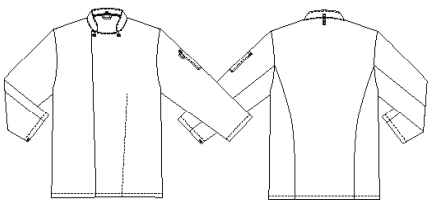

0000-Hvid



0042-Grå



0072-Sort

65/35% polyester/bomuld - 210 g/m²



STANDARD
100
2076-306
DTI
www.oeko-tex.com



STeP
www.oeko-tex.com



MADE IN
GREEN
CB3VTM7MY
DTI
www.oeko-tex.com





1010081

DAMEKOKKEJAKKE, 1/4 ÆRME, TASTE

Lækker figursyet kortærmet damekokkejakke med specielt udviklet pasform, der øger komforten. Jakken har korte ærmer, og på venstre ærme findes en pencillomme, mens der i nakken er placeret en strop til kuskeforklæder. Kvaliteten er slidstærk.

XS - 4XL

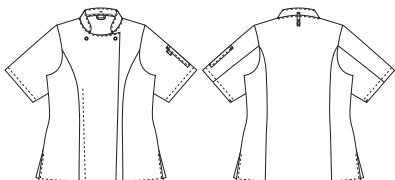

2010741 KOKKEJAKKE, 1/4 ÆRME (0042, 0072)

2010742 KOKKEJAKKE, 1/4 ÆRME (0000), TASTE

Unisex-kokkejakke med trykknapper og korte ærmer. På venstre ærme findes en praktisk pencillomme, mens der i nakken er en strop til kuskeforklæde. Kvaliteten er slidstærk.

XS - 4XL

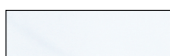
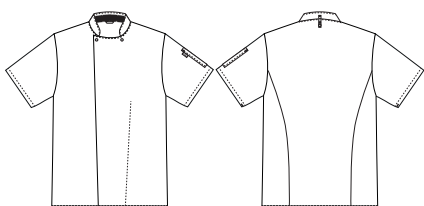

0000-Hvid



0042-Grå



0072-Sort

65/35% polyester/bomuld - 210 g/m²



STANDARD
100
2076-306
DTI

www.oeko-tex.com



STeP

www.oeko-tex.com



MADE IN
GREEN
CB3VTM7MXY
DTI

www.oeko-tex.com





Take Away

5010159

KOKKEJAKKE, TAKE AWAY

En klassisk dobbeltraded kokkejette med korte ærmer. To synlige trykknapper i halsåbning og skjulte trykknapper i lukning, giver et klassisk og rent look. Kokkekraven har en bredere åbning end på de fleste kokkejetter, for at give ekstra plads og bevægelsesfrihed, i en travl hverdag. Jakken har en strop bag på kraven, der sikrer at forklædestroppen holdes på plads hele dagen. Pasform er klassisk og rummelig, og passende til forskellige kropstyper. XS - 4XL

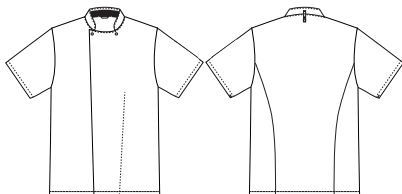

5010199

KOKKEJAKKE, TAKE AWAY

En klassisk dobbeltraded kokkejette med lange ærmer. To synlige trykknapper i halsåbning og skjulte trykknapper i lukning, giver et klassisk og rent look. Kokkekraven har en bredere åbning end på de fleste kokkejetter, for at give ekstra plads og bevægelsesfrihed, i en travl hverdag. Pasform er klassisk og rummelig, og passende til forskellige kropstyper. XS - 4XL

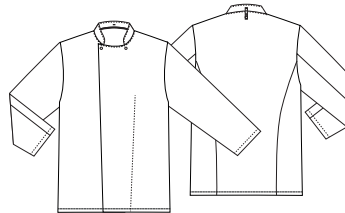

5050379

UNISEX BUKSER, TAKE AWAY

All-round og praktiske bukser med bæltestropper, dybe forlommer og rummelig baglomme. Modellen har knap og lynlås, samt elastik i livet for øget komfort og bevægelsesfrihed. XS - 4XL

*(Kun farve: 0072)

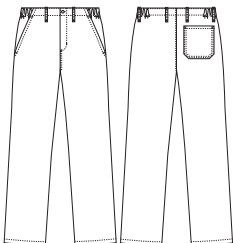

50/50% polyester/bomuld – 190 g/m²



Perfect Fit

1050992

DAMEBUKS, PERFECT FIT

Dame chinos med virkelig god pasform. Sidder rigtig flot og med moderigtig mellemlang livhøjde. Indvendig regulerbar talje, så den nemt kan tilpasses dine mål. Lukbar lomme på låret. 34-62

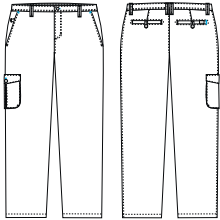

2051662

HERREBUKS, PERFECT FIT

Herre chinos med virkelig god pasform og som sidder rigtig flot. Indvendig regulerbar talje, så den nemt kan tilpasses dine mål. Lukbar lomme på låret. 72-128

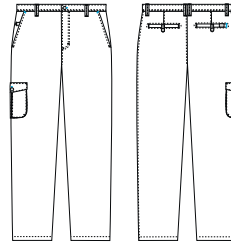

0011-Navy

0072-Sort



65/35% polyester/bomuld - 210 g/m²

Fandango

1100919

DAMEBUKS, FANDANGO

Slidstærk damekokkebuks med regulerbar elastik i linningen, som sikrer god komfort og øget levetid. Modellen har skrålommer og to baglommer. 34-62

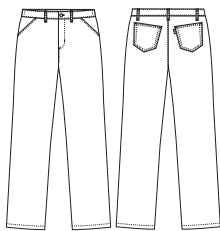

2020049

KOKKEBUKS, FANDANGO

Slidstærk herrekokkebuks med læg og lommer. Bukserne har bæltestropper, to stiklommer og baglommer. 72-128



0800-Sort-hvid Pepita



65/35% polyester/bomuld - 240 g/m²

Garçon

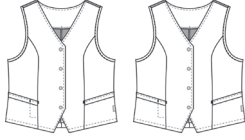

**1500451
DAMEVEST, GARÇON**

Superfeminin vest med flot taljering og funktionelle detaljer. Produceret i en let kvalitet, egnet til industriel vask.
XS - 4XL



**2500041
HERREVEST, GARÇON**

En velsiddende vest som udstråler faglighed og ekspertise. Flere funktionelle detaljer. Produceret i en let kvalitet, egnet til industriel vask.
XS - 4XL

NY MODEL



**1050941
DAMEBUKS, GARÇON**

Feminine bukser med smalle ben, god stretch og lav livhøjde, samtidig med at de er moderne i snittet er de også klassiske og elegante.
34-62

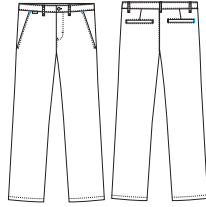

**2051481
HERREBUKS, GARÇON**

Herrebukser med smalle ben, god stretch og lav livhøjde. Samtidig med at de er moderne i snittet, er de også klassiske og elegante.
84-128



**2051721
UNISEX-KOKKE STREET-PANTS,
GARÇON**

En re-tænkning af kokkebukser. Dette nye fit har en cool og afslappet pasform. Løse for oven og snævrer ind fra knæet og ned. Der er rib og bindebånd i taljen, som definerer essensen af komfort og afslapethed.
XS-4XL

0072-Sort

65/35% polyester/bomuld - 210 g/m²



STANDARD
100
2076-306
DTI

www.oeko-tex.com



STeP

www.oeko-tex.com



MADE IN
GREEN
CB3V7M7MXY
DTI

www.oeko-tex.com



All-Over

6100019

KUSKEFORKLÆDE, BRYSTLOMME, ALL-OVER

Kuskeforklæde med brystlomme og bindebånd, der enten kan bindes bagpå eller føres rundt om livet for at give facon. Længden på nakkestropperne kan justeres med trykknapper, som sikrer bedre pasform, og dermed større arbejdsglæde.

One-Size: L: 89 x B: 70 cm.

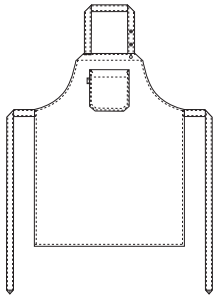

6100399

KUSKEFORKLÆDE, ALL-OVER

Kuskeforklæde med bindebånd, der enten kan bindes bagpå eller føres rundt om livet for at give facon. Længden på nakkestropperne kan justeres med trykknapper, som sikrer bedre pasform, og dermed større arbejdsglæde.

One-Size: L: 98 x B: 91 cm.

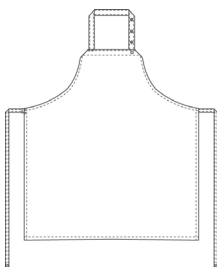

0000-Hvid

0034-Khaki

0050-Grøn

0064-Bordeaux

0072-Sort



STANDARD
100
2076-306
DTI



www.oeko-tex.com

Hvid: 65/35% polyester/bomuld - 245 g/m²

Kulørt: 65/35% polyester/bomuld - 210 g/m²

Pick-Up

3180629

FORKLÆDE MED LOMME PÅ HØJRE LÅR

Klassisk kort forstykke med påsyet bindebånd, løbebang og lomme på højre lår.
One-Size: H: 60 cm x B: 98 cm.

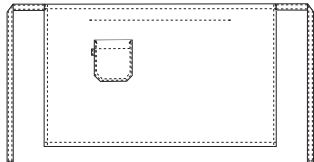

0000-Hvid

0034-Khaki

0050-Grøn

0064-Bordeaux

0072-Sort



STANDARD
100
2076-306
DTI
www.oeko-tex.com



Hvid: 65/35% polyester/bomuld - 245 g/m²
Kulørt: 65/35% polyester/bomuld - 210 g/m²



Service

3180109

FORSTYKKE, LISTELOMME

Listelommerne gør det muligt og nemt at komme til sine bukselommer.
One-Size: L: 89 x B: 108 cm.

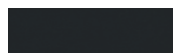

65/35% polyester/bomuld - 210 g/m²

0072-Sort



STANDARD
100
2076-306
DTI

www.oeko-tex.com

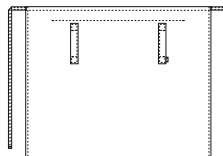

Pillbox

3200091

HUE, VELCRO LUKNING

Elegant hue med praktisk velcrolukning og slids bagpå, som gør det muligt at få en hestehale igennem.
One-Size 1.



65/35% polyester/bomuld - 210 g/m²

0072-Sort



STANDARD
100
2076-306
DTI

www.oeko-tex.com



STeP

www.oeko-tex.com



MADE IN
GREEN
CB3VTM7MKY
DTI

www.oeko-tex.com

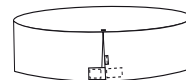

Pick-Up

3181199

BAGER- OG KOKKEFORSTYKKE

Kort bager- og kokkeforstykke med bindebånd og løbegang.
One-Size: L: 48 x B: 70 cm.



0800-Sort-hvid Pepita

65/35% polyester/bomuld - 240 g/m²



STANDARD
100
2076-306
DTI

www.oeko-tex.com

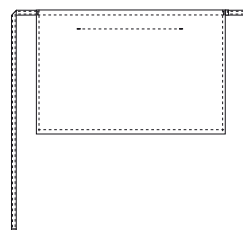



FSC
www.fsc.org

MIX

Papir | Støtter
ansvarligt skovbrug

FSC® C109833

Denne tryksag er trykt på ansvarligt produceret papir, og lever op til de skrappe krav der stilles for FSC Miljø Certificering.

Hos Nybo Workwear A/S, tager vi ansvar overfor både miljø og mennesker. Vi arbejder kontinuerligt på bæredygtighed og klima venlige tiltag, også i forhold til vores udvalgte FN verdens Mål, som er en del af vores strategi.

